

# KP2015/KP2015-WH 15英寸2分频全频扬声器系统

## 专业级音箱系列

### 主要特点:

- ▶ 15英寸高效能的低音单元
- ▶ 1英寸环形聚乙烯振膜压缩高音单元
- ▶ 箱体采用15 mm厚中密度板制作, 表面经黑色耐磨喷漆处理
- ▶ 70° x 100°覆盖角设计, 具有均匀且平滑的轴向和偏轴向的响应
- ▶ 外观前卫, 扎实的钢质防护铁网
- ▶ 精确设计的分频器能优化频率响应
- ▶ 可旋转的JBL ENTERTAINMENT商标, 便于垂直或水平安装
- ▶ 共有两种颜色可选: 黑色(KP2015)和白色(KP2015-WH)



### 应用:

- ▶ KTV扩声
- ▶ 夜总会、俱乐部等娱乐场所扩声
- ▶ 搭配超低频音箱使用

KP2015是一款紧凑, 高输出且性能优越的全频扬声器。它配备了一只精心设计的口径380mm(15英寸)的大功率、低失真及低功率压缩的低音单元, 内置经优化设计的解调/散热铝短路环; 一个型号为2414H-C, 口径25mm(1英寸)的环形聚乙烯振膜压缩高音单元。整个音箱系统可承受350W的输入功率, 无论水平或垂直摆放, 70° x 100°覆盖角都可以提供均匀平坦的覆盖范围。高阶无源分频设计, 最大限度减少了频率重叠。

箱体由高质量的15mm厚中密度板制作, 表面采用耐磨喷漆处理。箱体为梯形结构, 配备1个Neutrik NL4MP接口供与其他设备连接时使用。箱体有9个M10螺纹悬挂点, 4个KTV吊架安装用的M10螺丝安装点。1.2mm SPCC 六边形孔铁网采用了带防尘网的设计, 更有效地保护驱动单元, 整体外观设计极具专业风格。

### 规格:

系统:	
系统类型:	15英寸, 2分频, 低频反射式
频率范围(-10 dB) <sup>1</sup> :	45 Hz - 20 KHz
频率响应(±3 dB) <sup>1</sup> :	75 Hz - 17 KHz
灵敏度(1w @ 1m) <sup>1</sup> :	98 dB
额定阻抗:	8 ohms
最大声压级输出 <sup>2</sup> :	123 dB (峰值:129 dB)
额定输入功率 <sup>3</sup> :	350 W/700 W/1400 W
(连续/音乐信号/峰值)	
覆盖角:	70° x 100°(H x V)
外型:	
外型尺寸(H x W x D):	689 mm x 433 mm x 450 mm 27.12英寸 x 17.04英寸 x 17.72英寸
净重:	24.0 kg(52.9 磅)
低音单元:	1个15英寸低音喇叭
高音单元:	1个2414H-C
输入连接器:	1个Neutrik® Speakon® NL4MP
箱体结构:	梯形, 采用15 mm厚中密度板
箱体颜色:	黑色(KP2015) / 白色(KP2015-WH) 可选

1 全空间(4π)条件下测定

2 最大声压级输出依据额定功率计算而得

3 IEC标准, 峰值因数为6 dB的粉红噪声进行2小时的测试

JBL不断致力于作改进产品相关的研究。JBL会将新材料、新生产方法、及新设计改良应用到现有产品上而不需另行通知。因此, 任何当前JBL产品在某种程度上将不同于之前发布之产品, 如无特别说明, 这些产品仍等同于或优于原始设计的规格。

## ▶ KP2015/KP2015-WH 15英寸2分频全频扬声器系统

### 频率响应曲线:

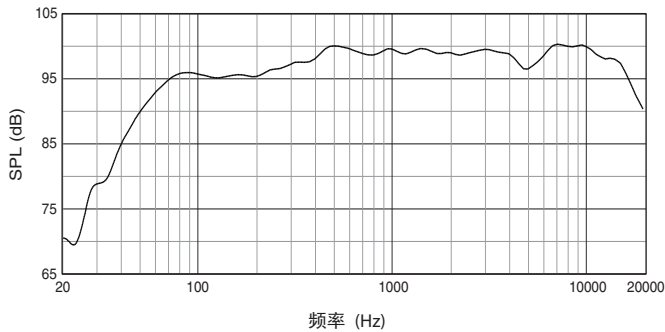

### 覆盖范围:

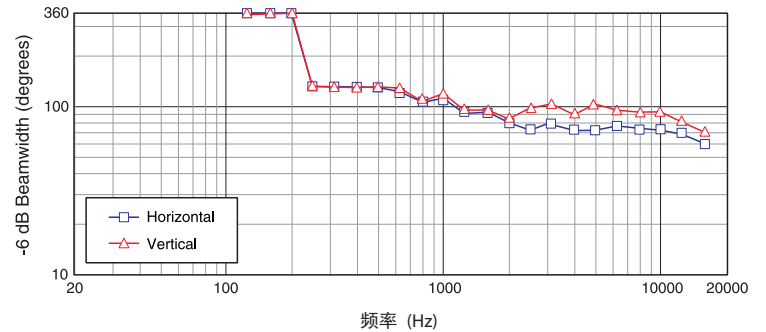

### 外形尺寸:

单位: mm(inch/英寸)

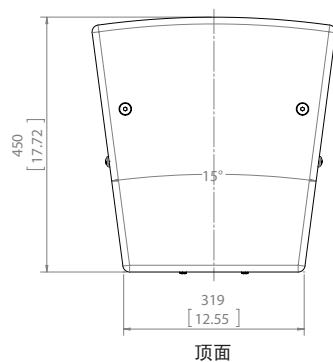
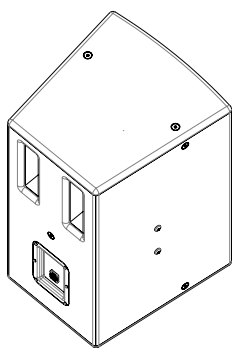
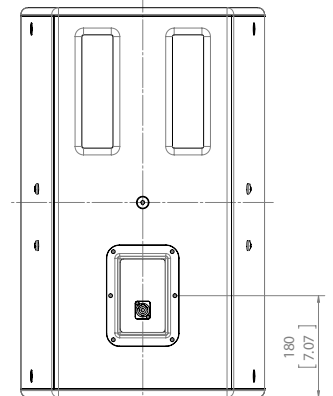
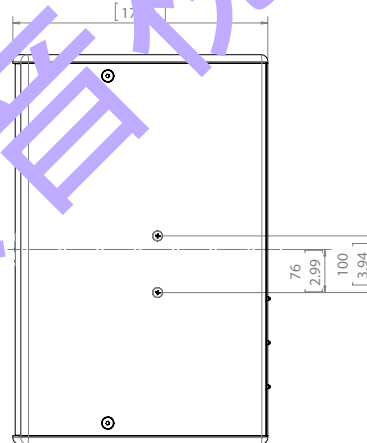
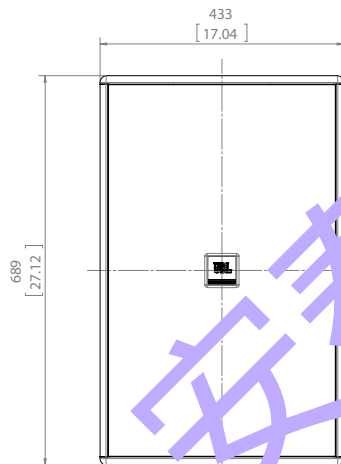
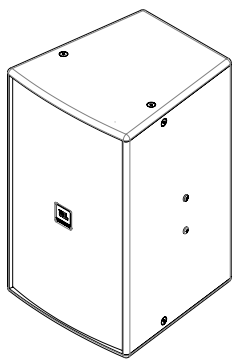

JBL Professional  
8500 Balboa Boulevard, P.O. Box 2200  
Northridge, California 91329 U.S.A.

© Copyright 2014 JBL Professional  
www.jblpro.com



"harmanpro"  
官方微信公众平台



"哈曼专业音响中国"  
官方新浪微博

SSKP2015  
SSKP2015-WH  
SZ

05/15